

ЗАТВЕРДЖЕНО
рішення виконкому
міської ради
від _____
№ _____

Зовнішній вигляд адресних покажчиків для багатоповерхової нежитлової та житлової багатоквартирної забудови на території Миколаївської міської територіальної громади

Покажчик з назвою вулиці

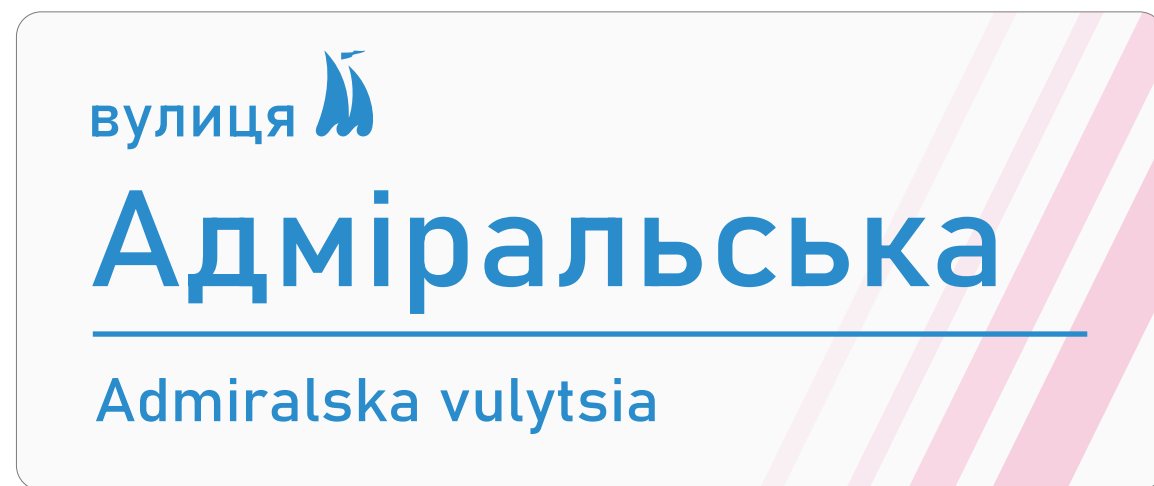

Встановлюється на фасаді будинку, який виходить на вулицю

Покажчик з номером будинку та стрілками

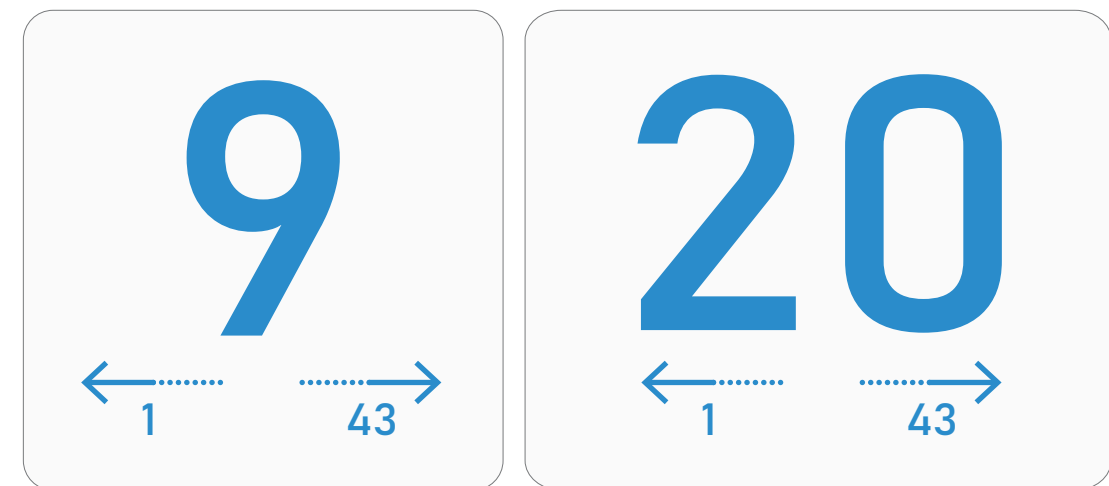

Встановлюється на фасаді будинку, який виходить на вулицю, якщо фасад паралельний вулиці

Покажчик з номером будинку та стрілками

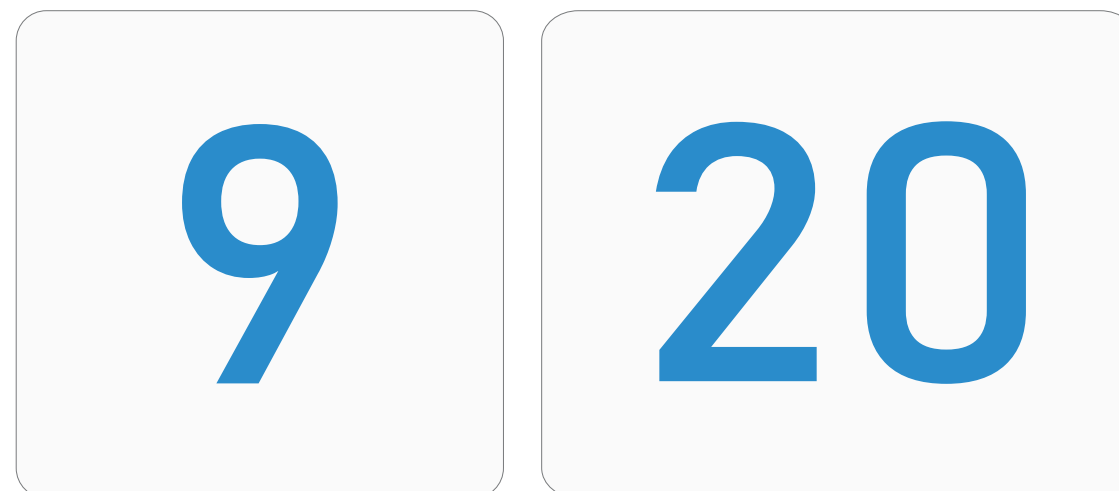

Встановлюється на фасаді будинку, який виходить на вулицю, якщо фасад непаралельний вулиці

Колір

- PANTONE 211 C (ffc0de) CMYK: 0,35,0,0.
- PANTONE 211 C (ffd6ed) CMYK: 0,24,0,0.
- PANTONE 211 C (ffeaf4) CMYK: 0,13,0,0.
- PANTONE P 179-1 C (fbfbfb) CMYK: 0,0,0,2.
- PANTONE 2192 U (1597dd) CMYK: 76,28,0,0.

Матеріал

Оцинкований метал товщиною 0,5 мм з нанесенням плівки Orgal для зовнішнього застосування (високою стійкістю до різних агресивних середовищ, температур, впливу дощу, снігу, сонця) з нанесенням кольорового тексту.

Кріплення

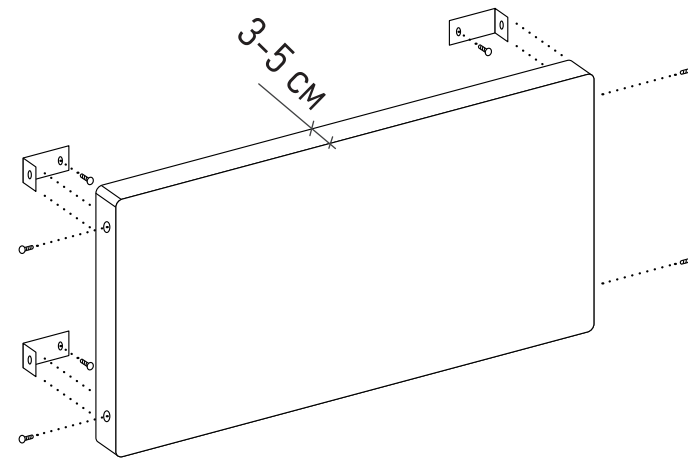

Показчики кріпляться за допомогою гнутих оцинкованих кронштейнів. Кронштейни встановлюються всередині по боках показчика. Після встановлення кронштейнів поверх них встановлюється показчик і кріпиться до них гвинтами М4х8 або М5х10.

Форма

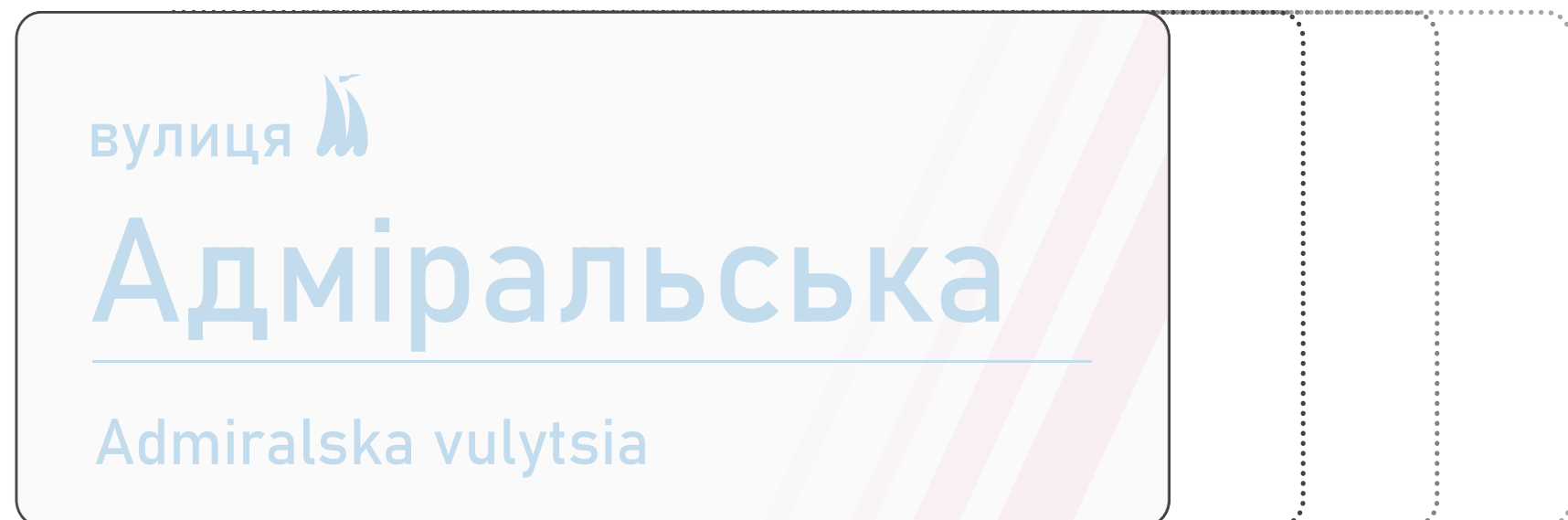

Табличка адресного показчика має прямокутну форму горизонтальної орієнтації із заокругленими кряями радіусом 15 мм

Довжина адресного показчика залежить від кількості літер в назві вулиці, а також від типу таблички (з номером чи без).

Габарити
(показчик з назвою вулиць)

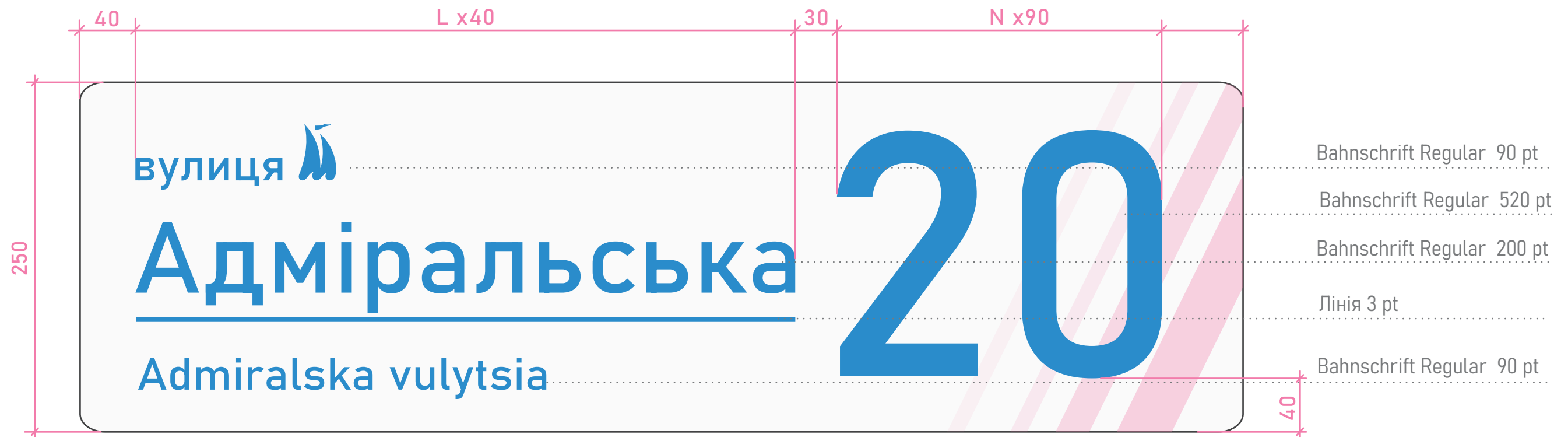
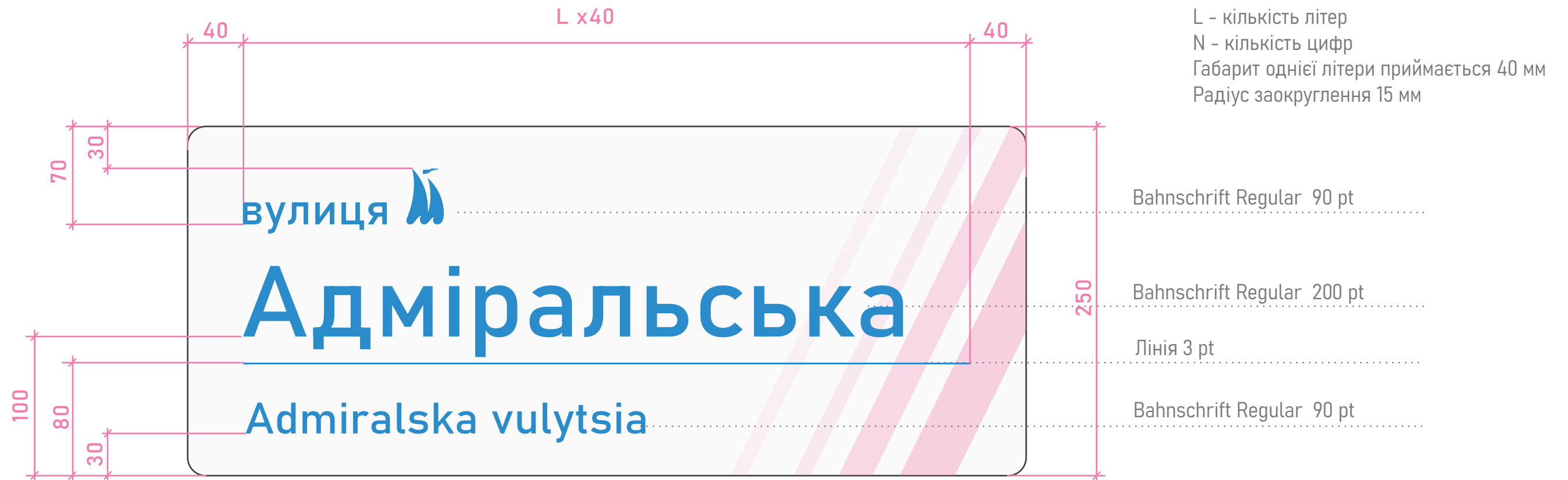

Габарити (показчик з номером будинку)

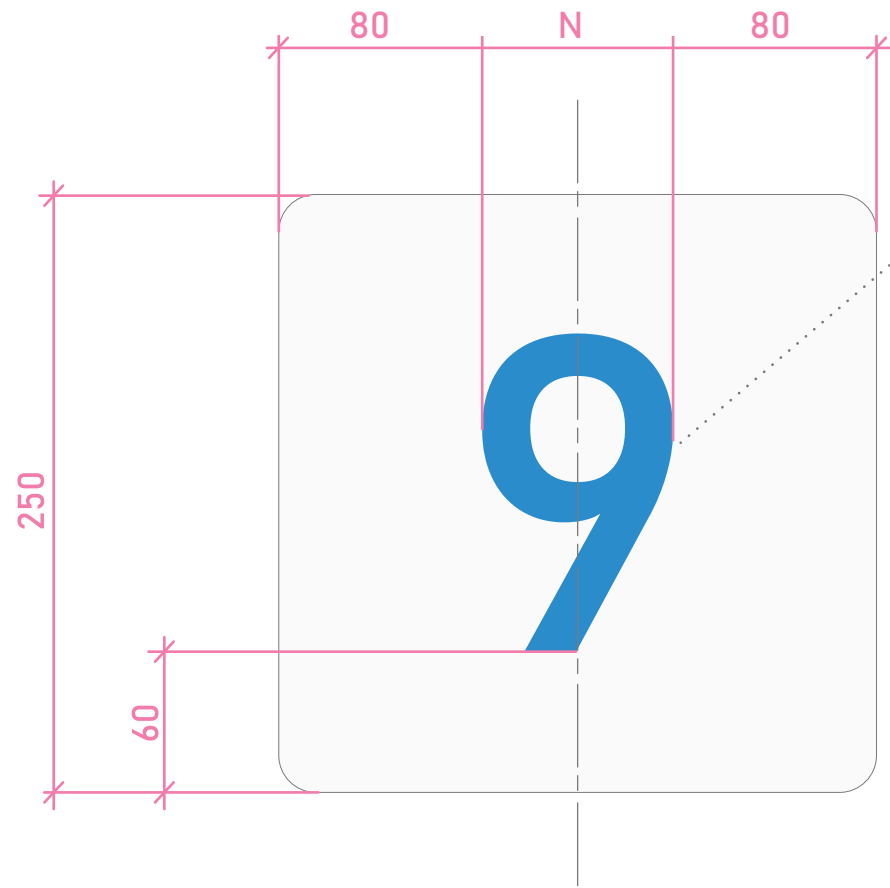

Основна - Bahnschrift Regular 550 pt

Радіус заокруглення показчика 15 мм

N - кількість цифр (з/без літер)

Ширина однієї цифри при відповідному шрифті 90 мм

Адресний аншлаг з простою однозначною цифрою має боковий отступ 80 мм, зі складною дво- та тризначною цифрою - 60 мм

Розташування номера показчика - центрування відносно осі.

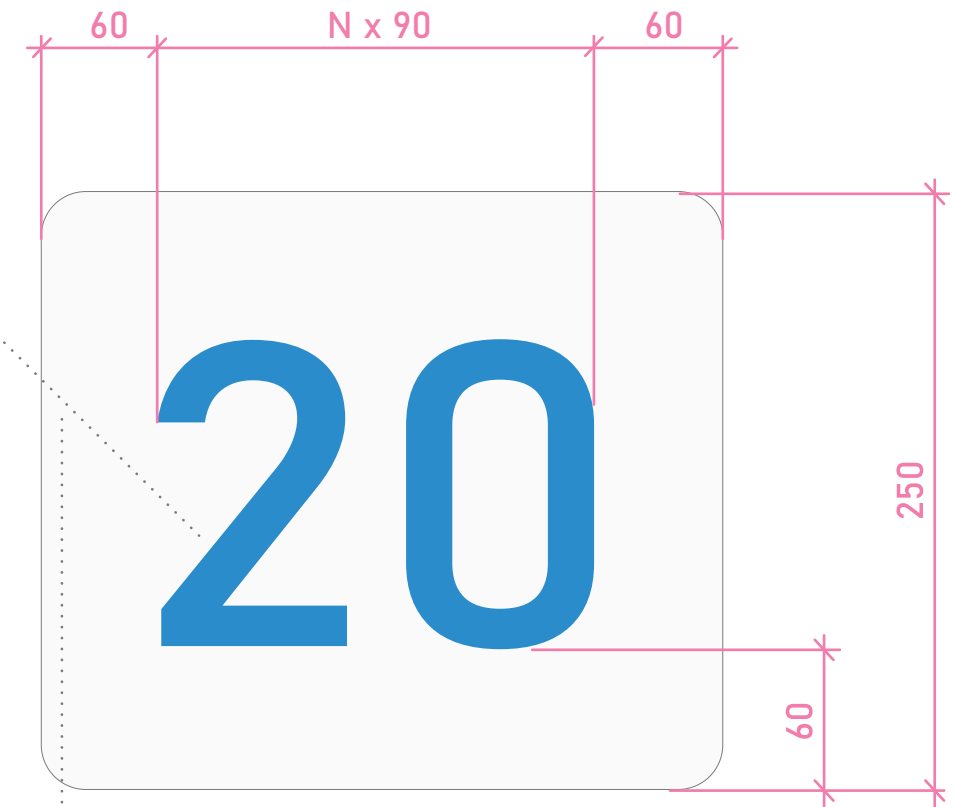

При використанні знака дробу на цифри після нього рахувати їх шириною 60 мм

Bahnschrift Regular 320 pt

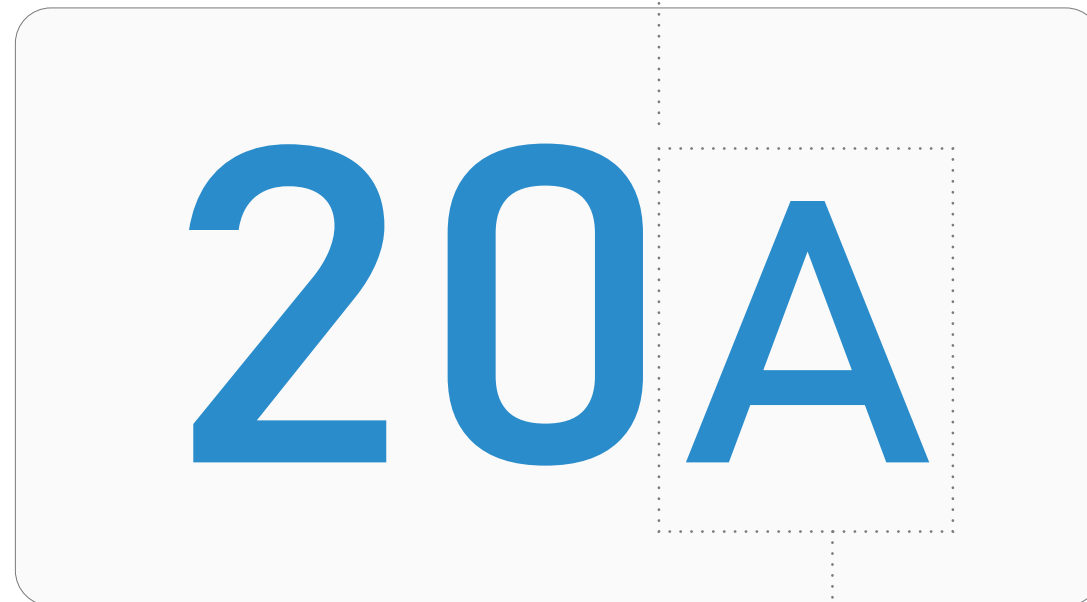

Літеру приймати шириною 80 мм

Bahnschrift Regular 320 pt



Габарити (показчик з номером будинку та стрілками)

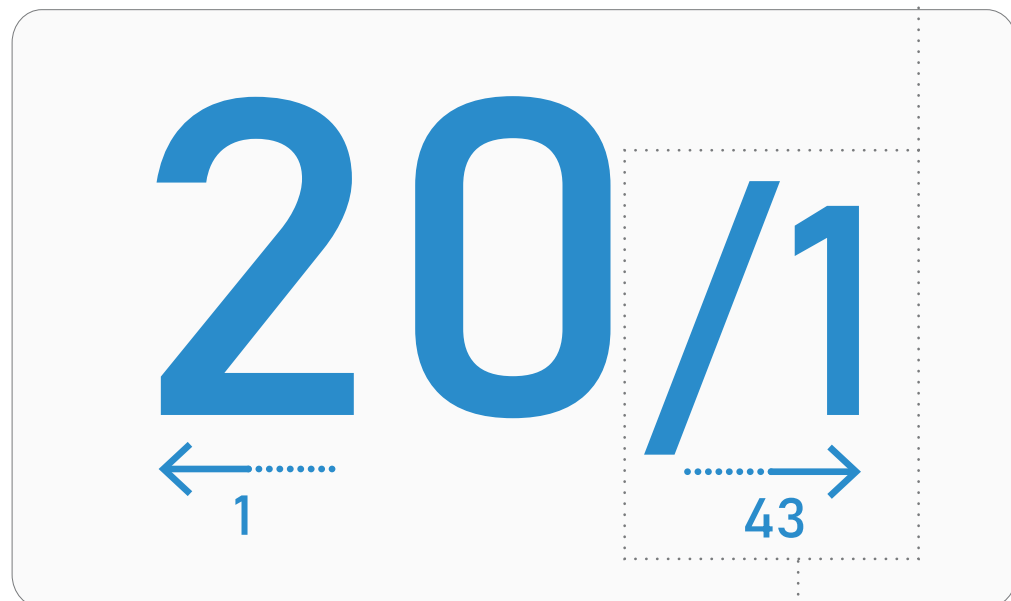
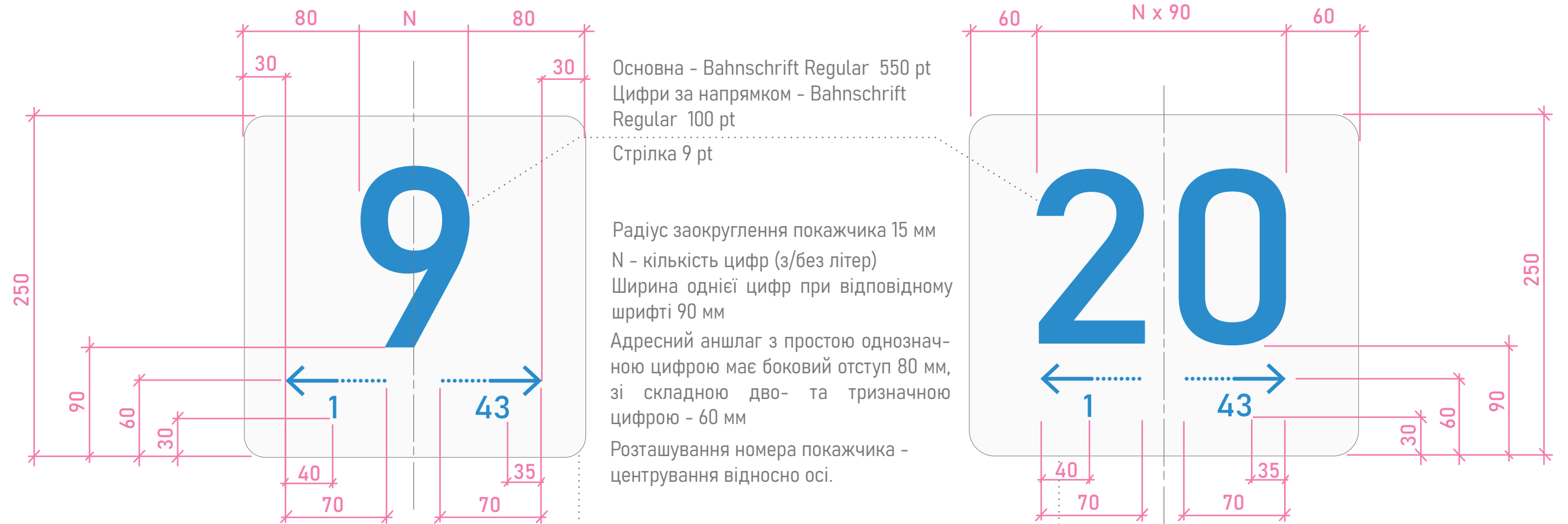

При використанні знака дробу на цифри після нього рахувати їх шириною 60 мм

Bahnschrift Regular 320 pt

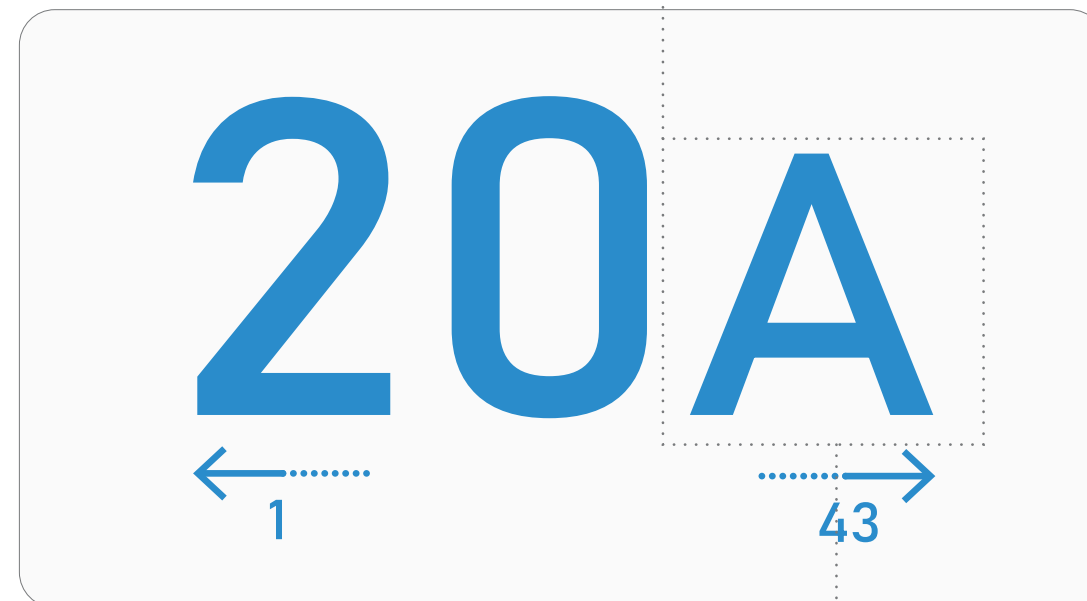

Літеру приймати шириною 80 мм

Bahnschrift Regular 320 pt



Ширина однієї головної цифри - 90мм