

ЗАТВЕРДЖЕНО
рішення виконкому міської
ради
від 27 листопада 2024
№ 1984

Зовнішній вигляд адресних покажчиків для малоповерхової нежитлової, садибної, дачної та садової забудови, а також об'єктів нерухомого майна вбудованих/прибудованих/вбудовано-прибудованих у перший поверх та які мають окрему адресу на території Миколаївської міської територіальної громади

Покажчик з назвою вулиці

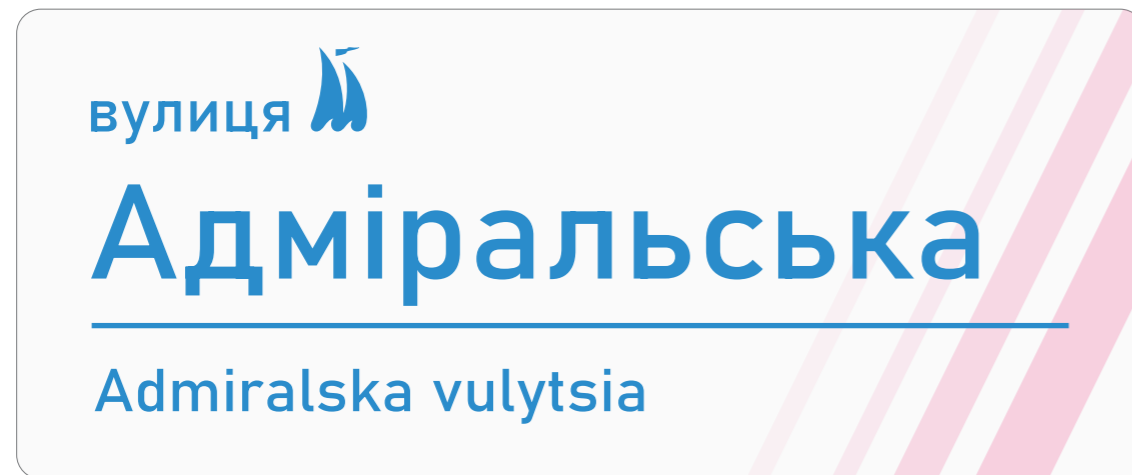

Встановлюється на фасаді будинку, який виходить на вулицю

Покажчик з номером будинку та стрілками

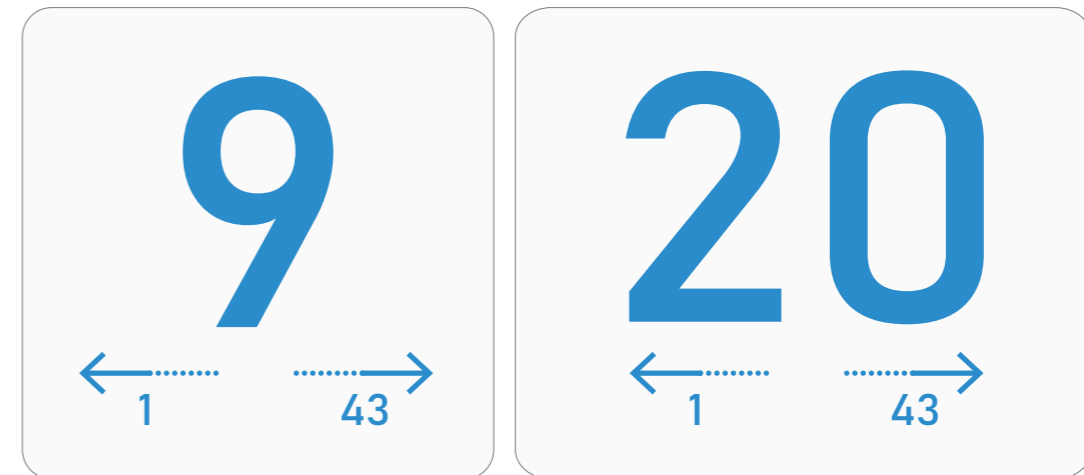

Встановлюється на фасаді будинку, який виходить на вулицю, якщо фасад паралельний вулиці

Показжик з номером будинку та стрілками

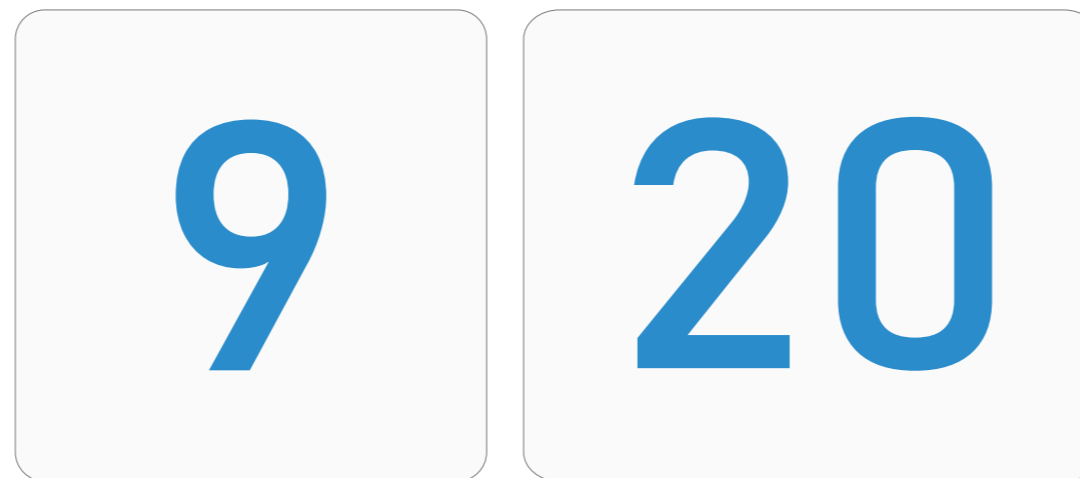

Встановлюється на фасаді будинку, який виходить на вулицю, якщо фасад непаралельний вулиці

Колір

- PANTONE 211 C (ffc0de) CMYK: 0,35,0,0.
- PANTONE 211 C (ffd6ed) CMYK: 0,24,0,0.
- PANTONE 211 C (ffeaf4) CMYK: 0,13,0,0.
- PANTONE P 179-1 C (fbfbfb) CMYK: 0,0,0,2.
- PANTONE 2192 U (1597dd) CMYK: 76,28,0,0.

Матеріал

Оцинкований метал товщиною 0,5 мм з нанесенням плівки Orgacal для зовнішнього застосування (високою стійкістю до різних агресивних середовищ, температур, впливу дощу, снігу, сонця) з нанесенням кольорового тексту.

Кріплення

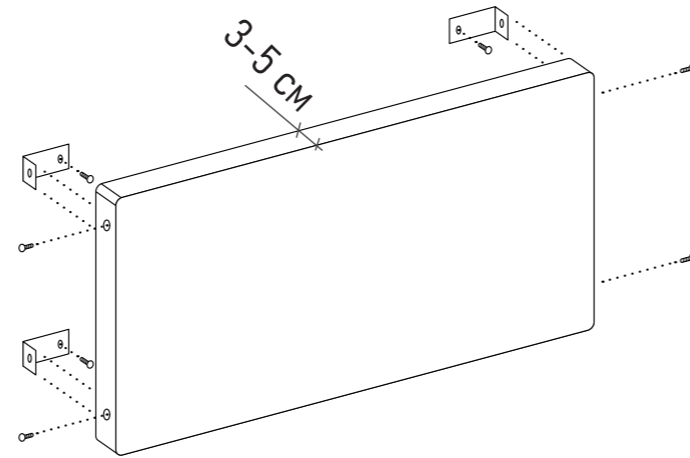

Показчики кріпляться за допомогою гнутих оцинкованих кронштейнів. Кронштейни встановлюються всередині по боках показчика. Після встановлення кронштейнів поверх них встановлюється показчик і кріпиться до них гвинтами М4х8 або М5х10.

Форма

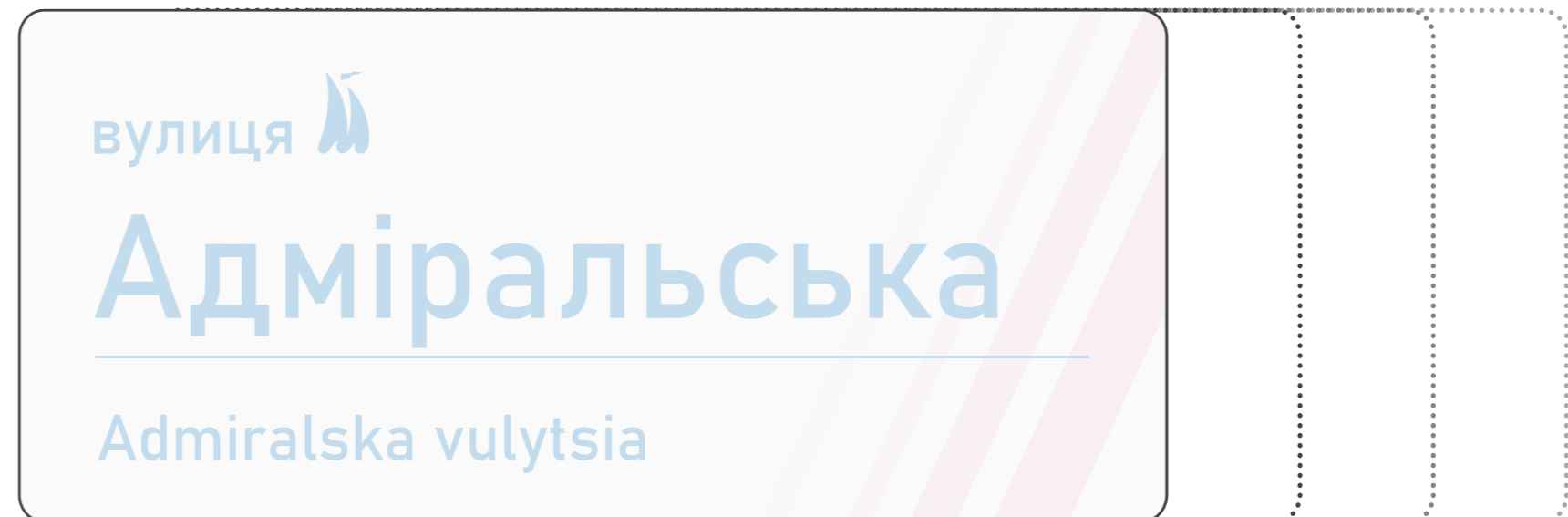

Табличка адресного показчика має прямокутну форму горизонтальної орієнтації із заокругленими кряями радіусом 15 мм

Довжина адресного показчика залежить від кількості літер в назві вулиці, а також від типу таблички (з номером чи без).

Габарити (показчик з назвою вулиць)

L - кількість літер
N - кількість цифр
Габарит однієї літери приймається 25 мм
Радіус заокруглення 5 мм

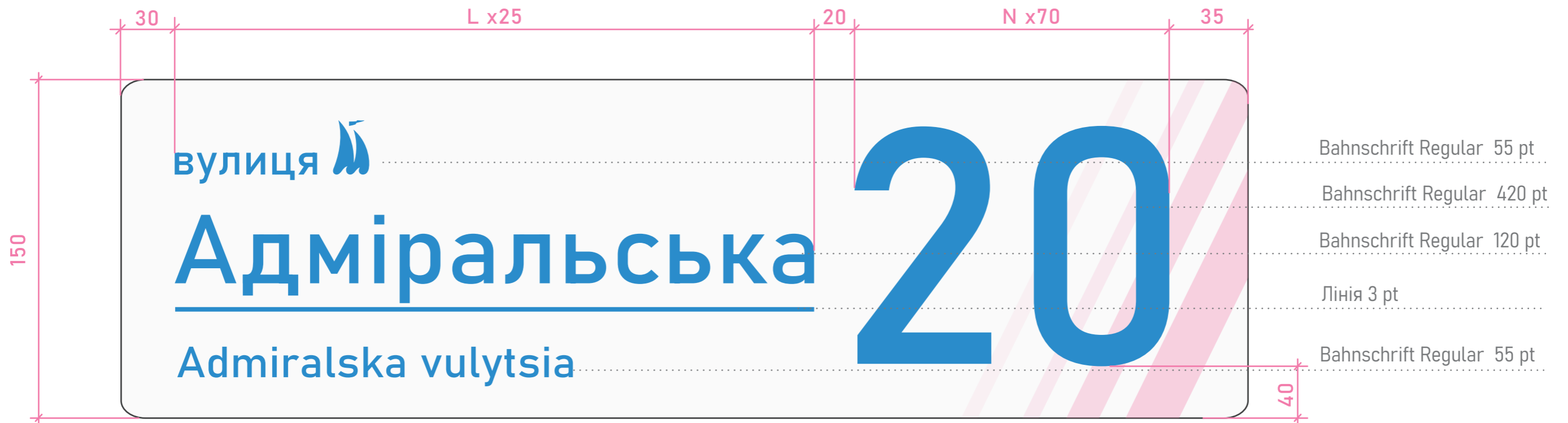
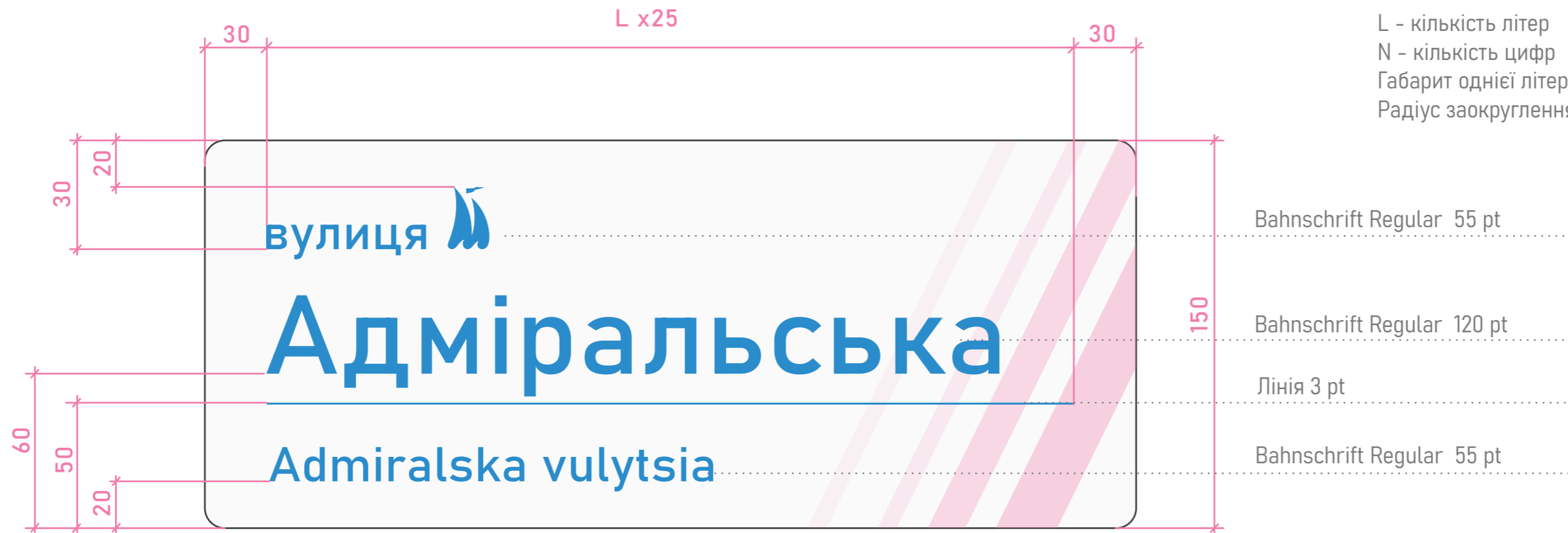

Габарити (показчик з номером будинку)

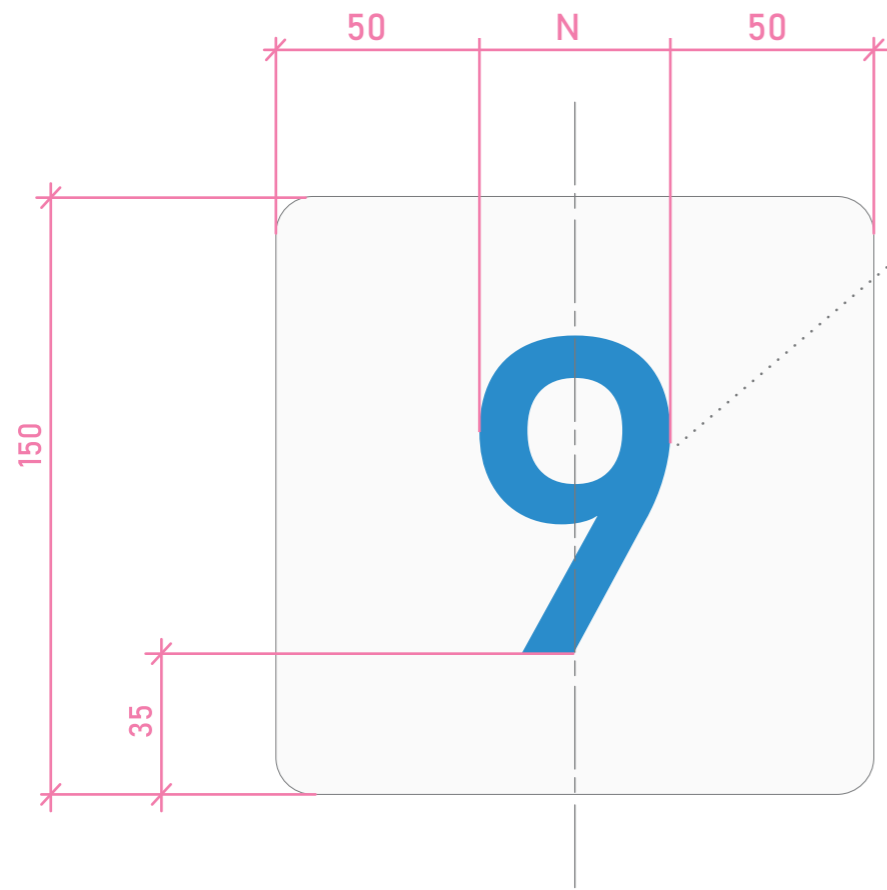

Основна - Bahnschrift Regular 420 pt

Радіус заокруглення показчика 5 мм

N - кількість цифр (з/без літер)

Ширина однієї цифри при відповідному шрифті 70 мм

Адресний аншлаг з простою однозначною цифрою має боковий отступ 50 мм, зі складною дво- та тризначною цифрою - 20 мм

Розташування номера показчика - центрування відносно осі.

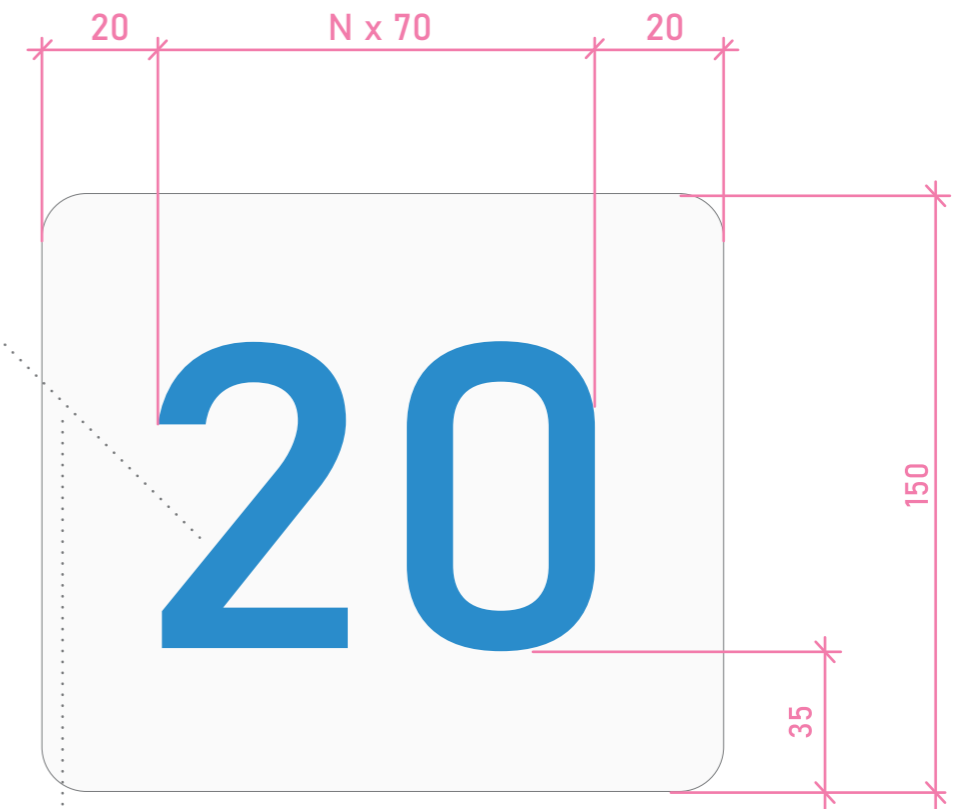

При використанні знака дробу на цифри після нього рахувати їх шириною 35 мм

Bahnschrift
Regular 200 pt



Літеру приймати шириною 45 мм

Bahnschrift
Regular 200 pt



Ширина однієї головної цифри - 70мм

Габарити (покащик з номером будинку та стрілками)

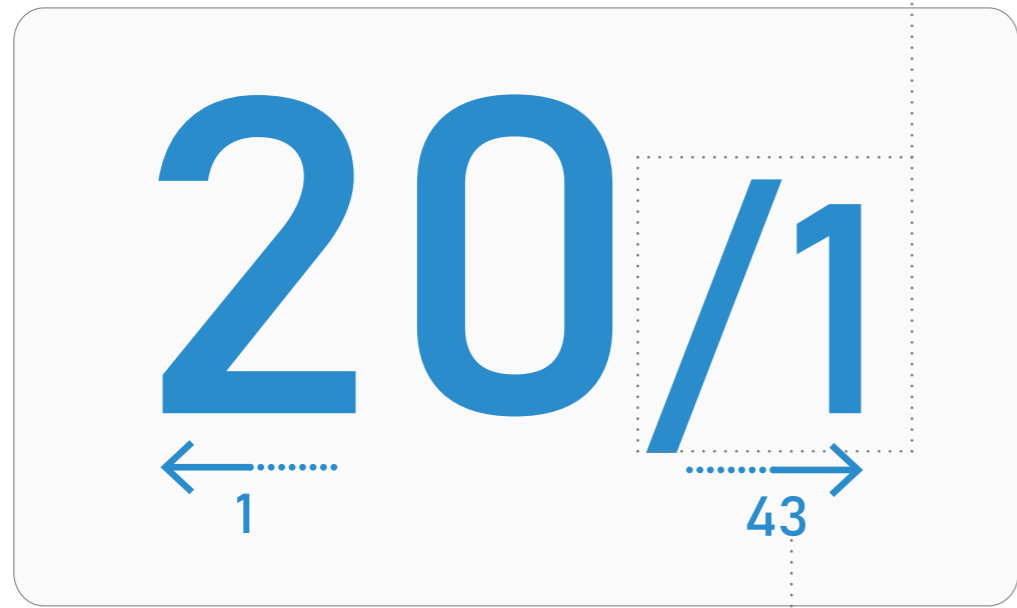
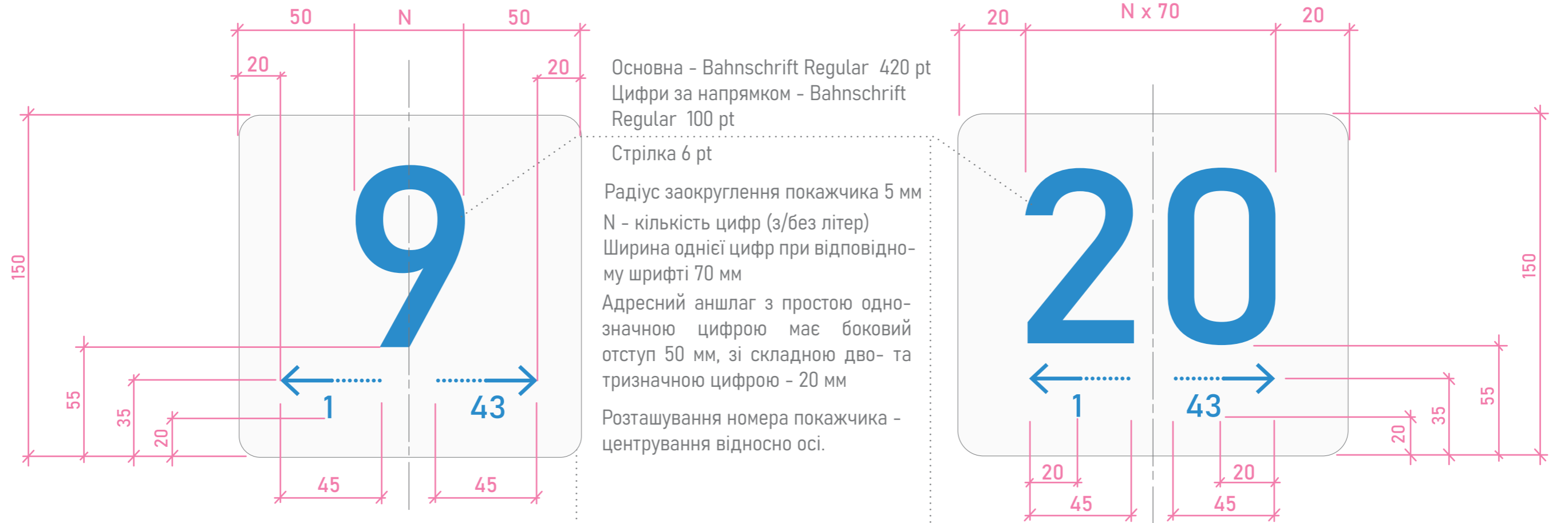

При використанні знака дробу на цифри після нього рахувати їх шириною 60 мм

Bahnschrift Regular 320 pt

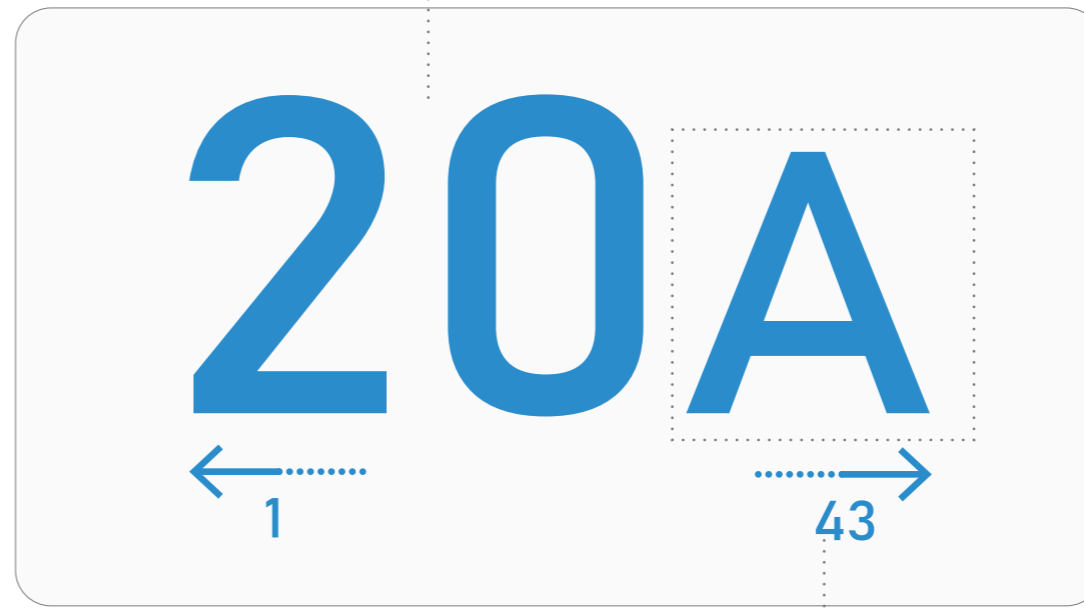

Літеру приймати шириною 80 мм

Bahnschrift Regular 320 pt



Ширина однієї головної цифри - 70мм